

Bedienungsanweisung

K3000

K3000 Wet

Lesen Sie die Bedienungsanweisung sorgfältig durch und machen Sie sich mit dem Inhalt vertraut, bevor Sie das Gerät benutzen.

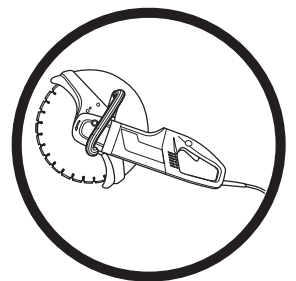

German

SYMBOLERKLÄRUNG

Symbole am Gerät:

WARNUNG! Das Gerät kann falsch oder nachlässig angewendet gefährlich sein und zu schweren oder gar lebensgefährlichen Verletzungen des Benutzers oder anderer Personen führen.



Lesen Sie die Bedienungsanleitung sorgfältig durch und machen Sie sich mit dem Inhalt vertraut, bevor Sie das Gerät benutzen.



Benutzen Sie immer:

- Einen zugelassenen Schutzhelm
- Einen zugelassenen Gehörschutz
- Schutzbrille oder Visier



Dieses Produkt stimmt mit den geltenden CE-Richtlinien überein.



WARNUNG! Bei der Arbeit mit dem Trennschleifer bildet sich Staub, der beim Einatmen gesundheitsschädlich sein kann. Einen zugelassenen Atemschutz verwenden. Für gute Belüftung sorgen.



WARNUNG! Von der Trennscheibe erzeugte Funken können brennbares Material wie Benzin, Holz, trockenes Gras usw. entzünden.



WARNUNG! Rückschläge können plötzlich, schnell und sehr heftig sein und lebensbedrohliche Verletzungen hervorrufen. Lesen Sie und machen Sie sich mit dem Inhalt der Anleitung vertraut, bevor Sie das Gerät benutzen.



Umweltkennzeichnung. Das Symbol auf dem Produkt oder der Verpackung gibt an, dass dieses Produkt nicht im Hausmüll entsorgt werden darf. Zur Entsorgung ist es stattdessen an eine entsprechende Recyclinganlage für elektrische und elektronische Geräte zu übergeben.



Durch eine korrekte Entsorgung dieses Produkts tragen Sie dazu bei, mögliche negative Auswirkungen auf Ihre Umwelt und Mitmenschen zu verhindern. Durch eine unsachgemäße Entsorgung dieses Produkts können Schäden entstehen.

Ausführliche Recyclinginformationen zu diesem Produkt erhalten Sie von Ihrer Kommune, Entsorgungsunternehmen für Hausmüll oder dem Geschäft, in dem Sie das Produkt erworben haben.

Sonstige Symbole/Aufkleber am Gerät beziehen sich auf spezielle Zertifizierungsanforderungen, die in bestimmten Ländern gelten.

Symbole in der Bedienungsanleitung:

Kontrollen und/oder Wartungsarbeiten sind bei abgeschaltetem Motor und abgezogenem Stecker durchzuführen.

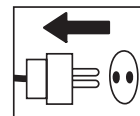

Stets zugelassene Schutzhandschuhe tragen.

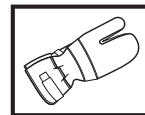

Regelmäßige Reinigung ist notwendig.

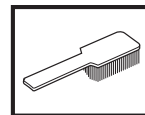

Visuelle Kontrolle.

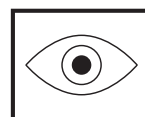

Schutzbrille oder Gesichtsschutz müssen benutzt werden.



Inhalt

SYMBOLERKLÄRUNG

Symbole am Gerät: 2

Symbole in der Bedienungsanweisung: 2

INHALT

Inhalt 3

WAS IST WAS?

Was ist was am Trennschleifer - K3000? 4

WAS IST WAS?

Was ist was am Trennschleifer - K3000 Wet? 5

SICHERHEITSVORSCHRIFTEN

Maßnahmen vor dem Einsatz eines neuen
Trennschleifers 6

Persönliche Schutzausrüstung 6

SICHERHEITSVORSCHRIFTEN

Allgemeine Sicherheitshinweise 7

Sicherheitsausrüstung des Gerätes 9

Trennscheiben 10

Allgemeine Arbeitsvorschriften 12

MONTAGE

Montage 14

Montage der Trennscheibe 14

Schutz für die Trennscheibe 14

STARTEN UND STOPPEN

Vor dem Start 15

Starten 15

Stoppen 15

WARTUNG

Allgemeines 16

Reinigung 16

Stromversorgung 16

Austausch der Kohlebürsten 16

Winkelgetriebe 16

Kontrolle von Antriebswelle und Flanschscheiben 17

Überprüfen der Wasserleitung zum Flussbegrenzer 17

Tägliche Wartung 17

TECHNISCHE DATEN

Schneidausrüstung 18

Empfohlene Maßangaben der Kabel 18

EG-Konformitätserklärung 19

WAS IST WAS?

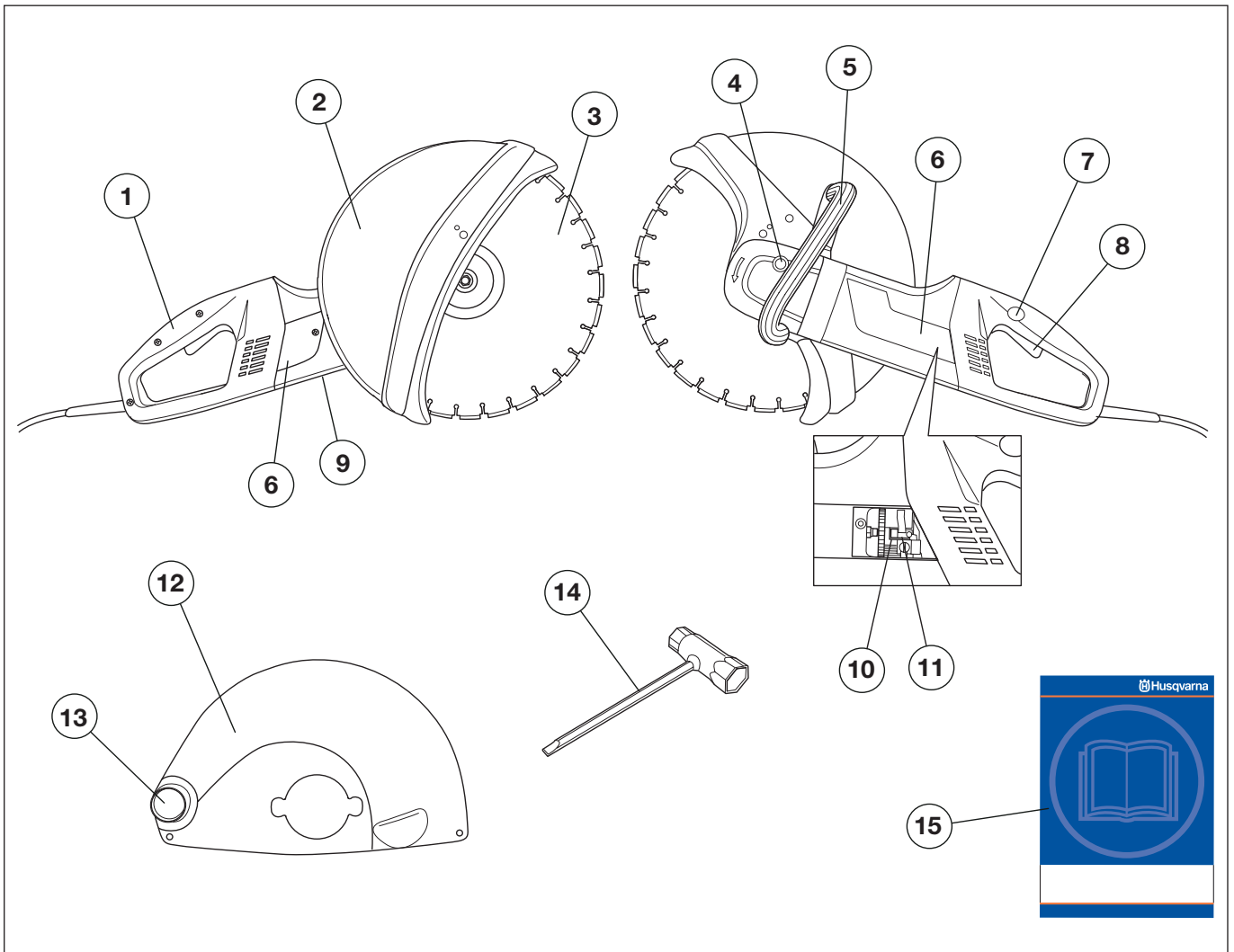

Was ist was am Trennschleifer - K3000?

- | | |
|-----------------------------------|--|
| 1 Hinterer Handgriff | 9 Typenschild |
| 2 Schutz für die Trennscheibe 14" | 10 Bürstenhalter |
| 3 Trennscheibe | 11 Kohlebürsten |
| 4 Sicherung der Achse | 12 Schutz für die Trennscheibe 12" (Modellversion) |
| 5 Vorderer Handgriff | 13 Unterdrucksauger-Anschluss |
| 6 Inspektionsklappen | 14 Kombischlüssel |
| 7 Schaltersperre | 15 Bedienungsanweisung |
| 8 Schalter | |

WAS IST WAS?

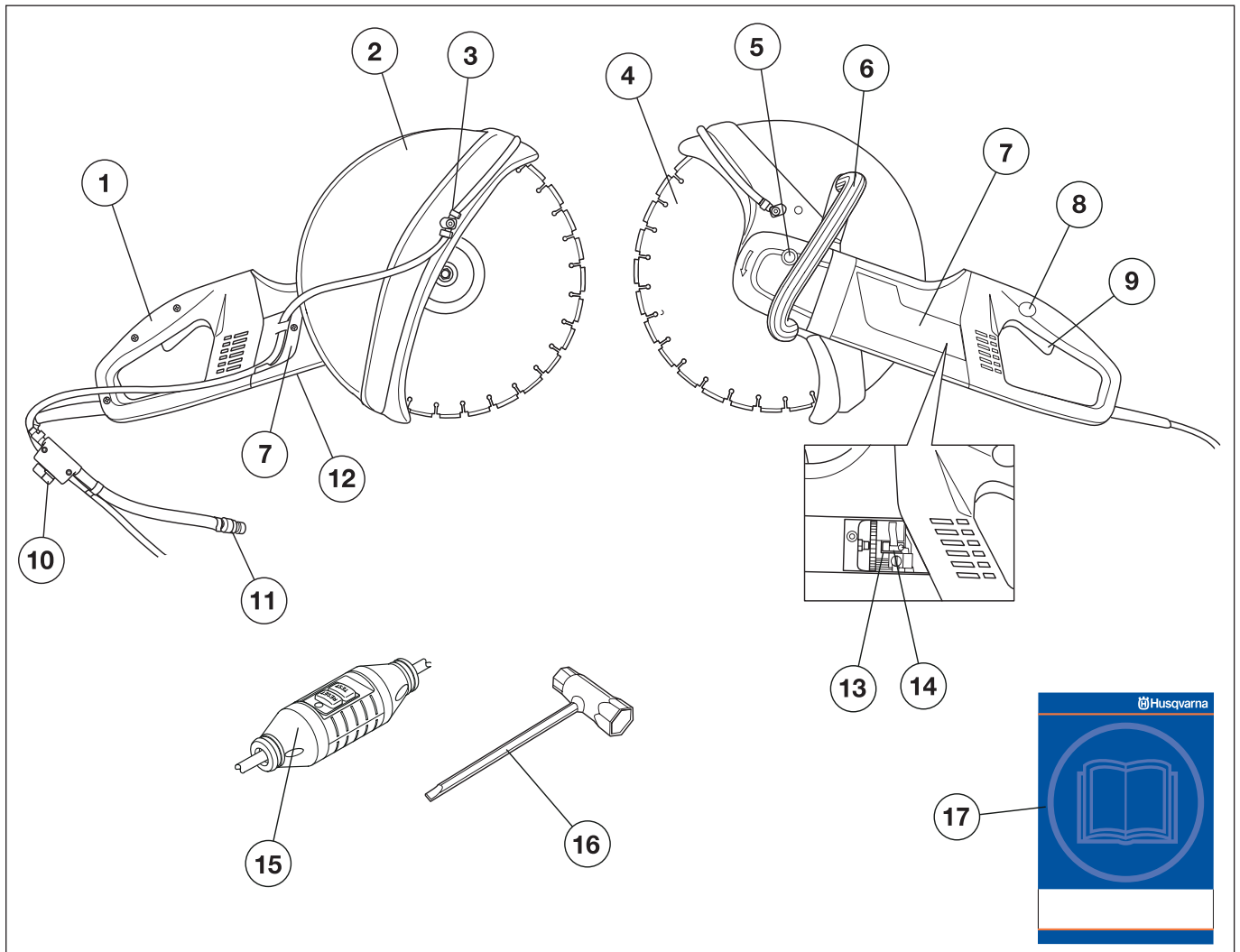

Was ist was am Trennschleifer - K3000 Wet?

- | | |
|-------------------------------|--|
| 1 Hinterer Handgriff | 10 Wasserhahn |
| 2 Schutz für die Trennscheibe | 11 Wasserverbindung mit Flussbegrenzer |
| 3 Wassereinheit | 12 Typenschild |
| 4 Trennscheibe | 13 Bürstenhalter |
| 5 Sicherung der Achse | 14 Kohlebürsten |
| 6 Vorderer Handgriff | 15 FI-Schutzschalter |
| 7 Inspektionsklappen | 16 Kombischlüssel |
| 8 Schaltersperre | 17 Bedienungsanweisung |
| 9 Schalter | |

SICHERHEITSVORSCHRIFTEN

Maßnahmen vor dem Einsatz eines neuen Trennschleifers

- Lesen Sie die Bedienungsanweisung sorgfältig durch und machen Sie sich mit dem Inhalt vertraut, bevor Sie das Gerät benutzen.
- Die Maschine ist ausschließlich für das Schneiden von harten Materialien wie Beton, Ziegel, Mauerwerk sowie Gusseisen- und Zementrohren konstruiert.
- Ihr Husqvarna Fachhändler sollte den Trennschleifer regelmäßig überprüfen und notwendige Einstellungen und Reparaturen vornehmen.



WARNUNG! Ohne Genehmigung des Herstellers dürfen an der Maschine unter keinen Umständen Konstruktionsänderungen vorgenommen werden. Stets Originalzubehör verwenden. Unzulässige Änderungen und/oder Zubehörteile können zu schweren Verletzungen oder tödlichen Unfällen von Anwendern oder anderen Personen führen.



WARNUNG! Beim Schneiden, Mahlen, Bohren, Schmirgeln oder Formen können Staubpartikel oder Dämpfe freigesetzt werden, die gesundheitsschädliche Stoffe enthalten können. Sie sollten daher das Material, das bearbeitet werden soll, genau kennen und die entsprechende Staub- oder Atemschutzmaske tragen.



WARNUNG! Ein unsachgemäß oder nachlässig angewendeter Trennschleifer kann zu einem gefährlichen Gerät werden und zu schweren oder gar lebensgefährlichen Verletzungen führen. Es ist sehr wichtig, dass Sie den Inhalt dieser Bedienungsanleitung lesen und verstehen.

Husqvarna Construction Products ist stets bestrebt, die Konstruktion der Produkte zu verbessern. Husqvarna behält sich daher das Recht vor, ohne vorherige Ankündigung und ohne weitere Verpflichtungen Konstruktionsänderungen einzuführen.

Alle Informationen und Daten dieser Bedienungsanleitung gelten zum Zeitpunkt der Drucklegung.

Persönliche Schutzausrüstung



WARNUNG! Bei der Benutzung des Gerätes muss die vorgeschriebene persönliche Schutzausrüstung angewendet werden. Die persönliche Schutzausrüstung beseitigt nicht die Unfallgefahr, begrenzt aber den Umfang der Verletzungen und Schäden. Bei der Wahl der Schutzausrüstung einen Fachhändler um Rat fragen.

- Schutzhelm
- Gehörschutz
- Schutzbrille oder Visier

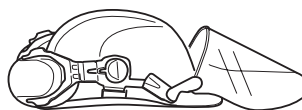

- Atemschutzmaske

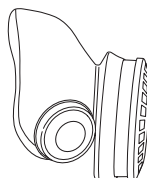

- Feste, griffsichere Handschuhe.

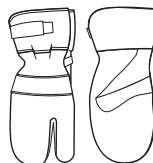

- Eng anliegende, kräftige und bequeme Kleidung tragen, die volle Bewegungsfreiheit gewährt.



- Den für das zu schneidende Material empfohlenen Beinschutz tragen.
- Stiefel mit Stahlkappe und rutschfester Sohle.



- Ein Erste-Hilfe-Set soll immer griffbereit sein.



SICHERHEITSVORSCHRIFTEN

Allgemeine Sicherheitshinweise



WARNUNG! Lesen Sie sämtliche Sicherheitshinweise und Anweisungen durch. Die Nichtbeachtung der Warnhinweise und Anweisungen kann Stromschlag, Brand und/oder schwere Verletzungen zur Folge haben.

Bewahren Sie alle Warnhinweise und Anweisungen für spätere Referenzzwecke auf.

Die Bezeichnung "Elektrowerkzeug" in den Warnhinweisen bezieht sich auf ein Elektrowerkzeug mit Netzbetrieb (über ein Kabel) oder Akkubetrieb (kabellos).

Sicherheit im Arbeitsbereich

- Sorgen Sie für einen sauberen und gut ausgeleuchteten Arbeitsbereich. Durch zugestellte oder dunkle Arbeitsbereiche steigt die Unfallgefahr stark an.
- Betreiben Sie Elektrowerkzeuge niemals an Orten, an denen Explosionsgefahr besteht, z. B. in der Nähe von leicht entflammaren Flüssigkeiten, Gasen oder Stäuben. Bei der Arbeit mit Elektrowerkzeugen kann es zu Funkenbildung kommen, wodurch sich Stäube oder Dämpfe entzünden können.
- Sorgen Sie bei der Arbeit mit Elektrowerkzeugen dafür, dass sich keine Kinder oder unbefugten Personen in der Nähe befinden. Durch Ablenkungen können Sie die Kontrolle über das Werkzeug verlieren.
- Vermeiden Sie es, das Gerät bei schlechtem Wetter zu benutzen. Z.B. bei dichtem Nebel, Regen oder Wind, großer Kälte usw. Das Arbeiten bei schlechtem Wetter ist sehr ermüdend und kann gefährliche Umstände herbeiführen, z. B. Rutschgefahr.
- Stellen Sie sicher, daß kein Material herunterfallen und Schäden verursachen kann. Bei Arbeiten in abschüssigem Gelände muß größte Vorsicht walten.



WARNUNG! Der Sicherheitsabstand für den Trennschleifer beträgt 15 Meter. Sie sind dafür verantwortlich, dass sich keine Zuschauer oder Tiere im Arbeitsbereich befinden. Erst mit dem Schneiden beginnen, wenn der Arbeitsbereich frei ist und Sie sicher stehen.

Elektrische Sicherheit

- Elektrowerkzeuge müssen mit passender Stromversorgung betrieben werden. Nehmen Sie niemals Änderungen am Anschlussstecker vor. Verwenden Sie bei Elektrowerkzeugen mit Schutzkontakt (geerdet) niemals Adapterstecker. Stecker im Originalzustand und passende Steckdosen reduzieren das Stromschlagrisiko.
- Vermeiden Sie Körperkontakt mit geerdeten Gegenständen wie Rohrleitungen, Heizungen, Herden oder Kühlschränken. Bei Körperkontakt mit geerdeten Gegenständen besteht ein erhöhtes Stromschlagrisiko.
- Das Elektrowerkzeug darf nicht einer größeren als der durch das Flachschnide-Wassersystem erzeugten Feuchtigkeit ausgesetzt werden. Das Elektrowerkzeug niemals Regen aussetzen. Wenn Wasser in ein Elektrowerkzeug eindringt, erhöht sich das Stromschlagrisiko.
- Verwenden Sie das Anschlusskabel nicht missbräuchlich. Verwenden Sie das Anschlusskabel niemals zum Tragen oder Heranziehen des Elektrowerkzeugs, und ziehen Sie den Stecker nicht mit dem Anschlusskabel aus der Steckdose. Halten Sie das Anschlusskabel von Hitzequellen, Öl, scharfen Kanten und beweglichen Teilen fern. Beschädigte oder verdrehte Anschlusskabel erhöhen das Stromschlagrisiko.
- Wenn Sie ein Elektrowerkzeug im Freien benutzen, verwenden Sie ein für den Außeneinsatz geeignetes Verlängerungskabel. Ein für den Außeneinsatz geeignetes Kabel vermindert das Stromschlagrisiko.
- Kontrollieren, ob Kabel und Verlängerungskabel intakt und in gutem Zustand sind. Das Gerät nicht benutzen, wenn das Kabel beschädigt ist, sondern zur Reparatur in eine autorisierte Servicewerkstatt geben.
- Keine zusammengerollte Verlängerungsschnur nutzen, um eine Überhitzungsgefahr zu vermeiden.
- Bei der Verwendung eines Verlängerungskabels darauf achten, dass nur ein geprüftes Kabel mit ausreichender Reichweite verwendet wird. Weitere Informationen finden Sie unter „Empfohlene Maßangaben für Kabel“ im Abschnitt „Technische Daten“. Ein ungeeignetes Kabel könnte zu verminderter Maschinenleistung und Überhitzung führen.
- Das Gerät muss an ein geerdete Steckdose angeschlossen werden. Kontrollieren, ob die Netzspannung mit der auf dem Geräteschild angegebenen übereinstimmt.
- Darauf achten, dass das Kabel bei der Arbeit hinter Ihnen liegt, damit es nicht beschädigt werden kann.

K3000



WARNUNG! Die Maschine nicht mit Wasser reinigen, da dies in das elektrische System oder den Motor eindringen und so Maschinenschäden oder einen Kurzschluss auslösen kann.

SICHERHEITSVORSCHRIFTEN

Persönliche Sicherheit

- Bleiben Sie wachsam, achten Sie auf das, was Sie tun, und setzen Sie gesunden Menschenverstand ein, wenn Sie mit Elektrowerkzeugen arbeiten. Benutzen Sie keine Elektrowerkzeuge, wenn Sie müde sind oder unter Einfluss von Drogen, Alkohol oder Medikamenten stehen. Bei der Arbeit mit Elektrowerkzeugen können bereits kurze Phasen der Unaufmerksamkeit zu schweren Verletzungen führen.
- Benutzen Sie Schutzausrüstung. Tragen Sie stets einen Augenschutz. Schutzausrüstung wie Staubmaske, rutschsichere Sicherheitsschuhe, Schutzhelm und Gehörschutz senkt bei angemessenem Einsatz das Verletzungsrisiko.
- Vermeiden Sie ein unbeabsichtigtes Anlaufen. Achten Sie darauf, dass sich der Schalter in der Aus-Stellung (OFF) befindet, bevor Sie das Elektrowerkzeug an das Netz und/oder den Akku anschließen oder es hochheben oder herumtragen. Durch Herumtragen von Elektrowerkzeugen mit dem Finger am Schalter und das Einstecken des Steckers bei betätigtem Schalter steigt das Unfallrisiko stark an.
- Entfernen Sie sämtliche Einstellschlüssel, bevor Sie das Elektrowerkzeug einschalten. Ein an einem beweglichen Teil des Elektrowerkzeugs angebrachter Schlüssel kann zu Verletzungen führen.
- Sorgen Sie für einen festen Stand. Achten Sie jederzeit darauf, sicher zu stehen und das Gleichgewicht zu bewahren. Dadurch haben Sie das Elektrowerkzeug in unerwarteten Situationen besser im Griff.
- Kleiden Sie sich richtig. Tragen Sie niemals lose sitzende Kleidung oder Schmuck. Halten Sie Haar, Kleidung und Handschuhe von beweglichen Teilen fern. Lose Kleidung, Schmuck oder langes Haar kann von beweglichen Teilen erfasst werden.
- Wenn Anschlüsse für Staubsaug- und Staubsammelvorrichtungen vorhanden sind, sorgen Sie dafür, dass diese richtig angeschlossen und eingesetzt werden. Die Verwendung von Staubsammelvorrichtungen kann staubbezogene Gefahren mindern.
- Stets Abstand zu den Klingen halten, wenn der Motor läuft.



WARNUNG! Personen mit Kreislaufstörungen, die zu oft Vibrationen ausgesetzt werden, laufen Gefahr, Schäden an den Blutgefäßen oder am Nervensystem davonzutragen. Gehen Sie zum Arzt, wenn Sie an Ihrem Körper Symptome feststellen, die auf Vibrationsschäden deuten. Beispiele solcher Symptome sind: Einschlafen von Körperteilen, Gefühlsverlust, Kitzeln, Stechen, Schmerz, Verlust oder Beeinträchtigung der normalen Körperkraft, Veränderungen der Hautfarbe oder der Haut. Diese Symptome treten am häufigsten in den Fingern, Händen oder Handgelenken auf.

Verwendung und Pflege von Elektrowerkzeugen

- Überbeanspruchen Sie Elektrowerkzeuge nicht. Benutzen Sie das richtige Elektrowerkzeug für Ihren Einsatzzweck. Das richtige Elektrowerkzeug erledigt seine Arbeit bei bestimmungsgemäßem Einsatz besser und sicherer.

- Benutzen Sie das Elektrowerkzeug nicht, wenn es sich nicht am Schalter ein- und ausschalten lässt. Jedes Elektrowerkzeug, das nicht mit dem Schalter betätigt werden kann, stellt eine Gefahr dar und muss repariert werden.
- Trennen Sie das Elektrowerkzeug von der Stromversorgung bzw. vom Akku, bevor Sie Einstellarbeiten vornehmen, Zubehörteile austauschen oder das Elektrowerkzeug verstauen. Solche präventiven Sicherheitsmaßnahmen verhindern den unbeabsichtigten Anlauf des Elektrowerkzeugs.
- Lagern Sie nicht benutzte Elektrowerkzeuge außerhalb der Reichweite von Kindern und lassen Sie nicht zu, dass Personen das Elektrowerkzeug bedienen, die nicht mit dem Werkzeug selbst und/oder diesen Anweisungen vertraut sind. Elektrowerkzeuge stellen in ungeschulten Händen eine Gefahr dar.
- Halten Sie Elektrowerkzeuge in Stand. Prüfen Sie auf Fehlausrichtungen, sicheren Halt und Leichtgängigkeit beweglicher Teile, Beschädigungen von Teilen sowie auf jegliche andere Zustände, die sich auf den Betrieb des Elektrowerkzeugs auswirken können. Bei Beschädigungen lassen Sie das Elektrowerkzeug reparieren, bevor Sie es benutzen. Viele Unfälle mit Elektrowerkzeugen sind auf schlechte Wartung zurückzuführen.
- Halten Sie Schneidwerkzeuge scharf und sauber. Ordnungsgemäß gewartete Schneidwerkzeuge mit scharfen Schneidkanten bleiben seltener hängen und sind einfacher zu beherrschen.
- Benutzen Sie Elektrowerkzeuge, Zubehör, Werkzeugspitzen und Ähnliches in Übereinstimmung mit diesen Anweisungen und auf die für das jeweilige Elektrowerkzeug bestimmungsgemäße Weise und beachten Sie dabei die jeweiligen Arbeitsbedingungen und die Art der auszuführenden Arbeiten. Der bestimmungswidrige Einsatz von Elektrowerkzeugen kann zu gefährlichen Situationen führen.
- Niemals mit einem Gerät arbeiten, das ohne Zustimmung des Herstellers modifiziert wurde und nicht länger mit der Originalausführung übereinstimmt.
- Stellen Sie sicher, dass innerhalb des Arbeitsbereichs keine Rohre oder elektrischen Leitungen verlegt sind.
- Den Arbeitsbereich stets auf das Vorhandensein von Gasleitungen überprüfen und deren Verlauf kennzeichnen. Das Schneiden in der Nähe von Gasleitungen stellt eine potenzielle Gefahrensituation dar. Funkenbildung beim Schneiden vermeiden, andernfalls besteht Explosionsgefahr. Konzentrieren Sie sich voll auf Ihre Arbeitsaufgabe. Unachtsamkeit kann zu schweren Verletzungen bis hin zum Tod führen.
- Bei laufender Maschine muss der Schutz für die Schneidausrüstung stets angebracht sein.

Service

- Lassen Sie Elektrowerkzeuge durch qualifiziertes Fachpersonal und unter Verwendung identischer Ersatzteile warten. Auf diese Weise wird dafür gesorgt, dass die Sicherheit des Elektrowerkzeugs nicht beeinträchtigt wird.

SICHERHEITSVORSCHRIFTEN

Sicherheitsausrüstung des Gerätes

In diesem Abschnitt werden einzelnen Teile der Sicherheitsausrüstung des Gerätes beschrieben, welche Funktion sie haben und wie ihre Kontrolle und Wartung ausgeführt werden sollen, um sicherzustellen, dass sie funktionsfähig sind. (Siehe Kapitel Was ist was? um herauszufinden, wo die Sicherheitsdetails an Ihrem Gerät zu finden sind).



WARNUNG! Benutzen Sie nie ein Gerät mit defekter Sicherheitsausrüstung. Befolgen Sie die in diesem Abschnitt aufgeführten Kontroll-, Wartungs- und Serviceanweisungen.

Service und Reparatur des Gerätes erfordern eine Spezialausbildung. Dies gilt besonders für die Sicherheitsausrüstung des Gerätes. Wenn Ihr Gerät den unten aufgeführten Kontrollanforderungen nicht entspricht, müssen Sie Ihre Servicewerkstatt aufsuchen. Beim Kauf eines unserer Produkte wird gewährleistet, dass Reparatur- oder Servicearbeiten fachmännisch ausgeführt werden. Sollte der Verkäufer Ihres Gerätes nicht an unser Fachhändler-Service-Netz angeschlossen sein, fragen Sie nach unserer nächstgelegenen Servicewerkstatt.

Schalter

Der Schalter ist zum Starten und Abstellen des Gerätes zu benutzen.

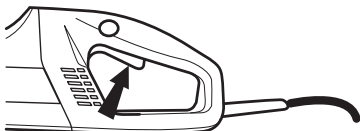

Kontrolle des Schalters

- Das Gerät starten, den Schalter loslassen und kontrollieren, ob Motor und Trennscheibe stehen bleiben.

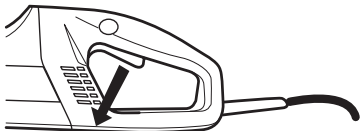

- Defekte Schalter sind von einer autorisierten Servicewerkstatt auszutauschen.

Schaltersperre

Die Schaltersperre ist dafür konstruiert, eine unbeabsichtigte Aktivierung des Schalters zu verhindern. Wenn die Sperre (A) eingedrückt wird, wird der Schalter (B) freigegeben.

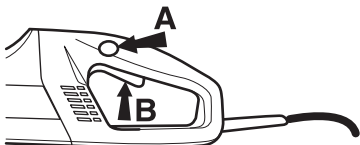

Die Schaltersperre bleibt eingedrückt, solange der Schalter gedrückt ist. Lässt man den Handgriff los, werden sowohl Schalter als auch Schaltersperre rückgestellt. Dies geschieht

durch zwei voneinander unabhängige Rückzugfedersysteme. In dieser Lage bleibt das Gerät stehen und der Schalter wird gesperrt.

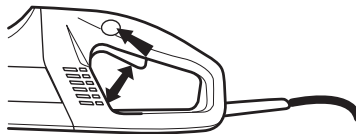

Kontrolle der Schaltersperre

- Kontrollieren, ob der Schalter gesperrt ist, wenn die Schaltersperre sich in der Ausgangslage befindet.

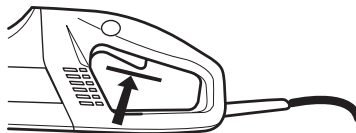

- Die Schaltersperre eindrücken und kontrollieren, ob sie in ihre Ausgangslage zurückkehrt, wenn sie losgelassen wird.

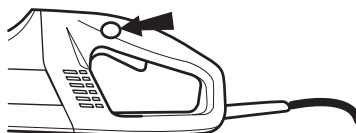

- Kontrollieren, ob Schalter und Schaltersperre leicht zu drücken sind und ob ihre Rückzugfedersysteme funktionieren.

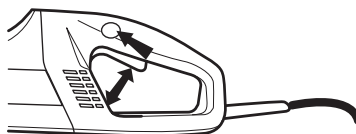

- Das Gerät starten, den Schalter loslassen und kontrollieren, ob Motor und Trennscheibe stehen bleiben.

Softstart und Überlastschutz

Die Maschine ist mit einem elektronisch gesteuerten Softstart und Überlastschutz ausgestattet.

Wird die Maschine über ein bestimmtes Niveau hinaus belastet, beginnt der Motor zu pulsieren. Wird die Last reduziert, kehrt der Motor in die Normalstellung zurück und das Schneiden kann fortgesetzt werden.

Wird die Maschine weiterhin mit pulsierendem Motor gefahren, unterbricht die Elektronik den Strom nach einer bestimmten Zeit. Je höher die Last, desto schneller die Unterbrechung.

Beim Verklemmen der Trennscheibe unterbricht die Elektronik den Strom sofort.

Schutz für die Trennscheibe

Diese Schutzeinrichtung sitzt über der Trennscheibe und verhindert, dass Splitter der Trennscheibe oder des geschnittenen Materials auf den Bediener geschleudert werden.

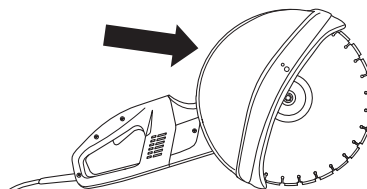

SICHERHEITSVORSCHRIFTEN

Kontrolle des Schutzes für die Trennscheibe



WARNUNG! Vor dem Starten der Maschine stets prüfen, dass der Schutz korrekt montiert ist. Kontrollieren Sie auch, ob die Trennscheibe korrekt montiert ist und keine Schäden aufweist. Eine beschädigte Trennscheibe kann Personenschäden verursachen. Siehe die Anweisungen unter der Überschrift Montage.

- Prüfen, dass der Schutz intakt ist und keine Risse oder Deformationen aufweist.

FI-Schutzschalter (K3000 Wet)

FI-Schutzschalter dienen zum Schutz vor einem elektrischen Defekt.

Die LED zeigt an, dass der FI-Schutzschalter aktiv ist und das Gerät eingeschaltet werden kann. Leuchtet die LED nicht, die RESET-Taste (grün) drücken.



Den FI-Schutzschalter kontrollieren

- Das Gerät an die Steckdose anschließen. Die RESET-Taste (grün) drücken und die rote LED leuchtet auf.



- Starten Sie das Gerät.
- Die TEST-Taste (blau) drücken.



- Der FI-Schutzschalter sollte auslösen und das Gerät sofort abgeschaltet werden. Falls dies nicht geschieht, den Händler zurate ziehen.
- Mit der RESET-Taste (grün) zurücksetzen.

Trennscheiben



WARNUNG! Schleifscheiben können kaputtgehen und schwere Schäden oder Verletzungen verursachen.

Niemals eine Trennscheibe mit niedrigerer Höchstdrehzahl als der Trennschleifer verwenden.

Trennscheiben sind ausschließlich für das vorgesehene Material zu verwenden.

Allgemeines

- Trennscheiben gibt es in zwei Grundausführungen: Schleifscheiben und Diamantscheiben.

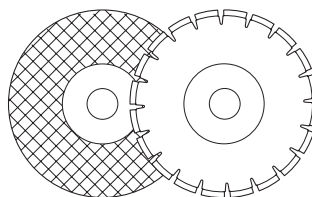

- Trennscheiben von hoher Qualität sind oftmals die wirtschaftlichste Alternative. Trennscheiben von geringer Qualität haben oft ein schlechteres Schneidvermögen und eine kürzere Lebensdauer, was zu höheren Kosten im Verhältnis zum geschnittenen Material führt.
- Darauf achten, dass für die Trennscheibe jeweils die richtige Buchse montiert wird. Siehe die Anweisungen unter der Überschrift Montage der Trennscheibe.

Geeignete Trennscheiben

Trennscheiben	K3000	K3000 Wet
Schleifscheiben	Ja	Ja*
Diamantscheiben	Ja	Ja
Rescue-Trennschleifscheibe	Nein	Nein

*Ohne Wasser

Trennscheiben für diverse Werkstoffe

	Beton	Metall	Plastik
Schleifscheiben	X	X	X
Diamantscheiben	X		

Handgeräte mit hoher Geschwindigkeit

Unsere Trennscheiben sind für tragbare Trennschleifer mit hoher Geschwindigkeit vorgesehen. Werden Trennscheiben anderer Hersteller verwendet, ist zu prüfen, dass die Scheibe allen Bestimmungen und Anforderungen bezüglich dieses Trennschleifertyps entspricht.

Spezieller Anwendungsbereich

Gewisse Trennscheiben sind für die Anwendung in stationären Maschinen und für die Anwendung mit Zusätzen vorgesehen, wie z.B. in Schienentrennvorrichtungen. Diese Trennscheiben dürfen in transportablen Handtrennschleifern nicht verwendet werden.

Immer mit den örtlichen Behörden Verbindung aufnehmen, um sicherzustellen, daß Sie die geltenden Vorschriften befolgen.

SICHERHEITSVORSCHRIFTEN

Trennscheibenvibrationen

Die Scheibe kann unrund werden und vibrieren, wenn ein zu hoher Druck ausgeübt wird.

Ein niedrigerer ausgeübter Druck kann die Vibration mindern. Andernfalls die Scheibe austauschen. Die für das jeweilige Material vorgesehene Scheibe verwenden.

Schleifscheiben

Das schneidende Material in den Schleifscheiben besteht aus Schleifkörnern, die durch organische Bindemittel zusammengehalten werden. Die "materialverstärkten" Trennscheiben sind auf Textil- oder Faserbasis aufgebaut, die ein totales Zerspringen bei Höchstdrehzahl verhindert, wenn die Trennscheibe reißt oder beschädigt wird.

Die Leistung der Trennscheibe hängt von Typ und Größe der Schleifpartikel und von Typ und Härte des Bindematerials ab.

Trennscheiben müssen mit der gleichen oder einer höheren Drehzahl als derjenigen gekennzeichnet sein, die auf dem Typenschild des Geräts angegeben ist. Niemals eine Trennscheibe mit niedrigerer Höchstdrehzahl als der Trennschleifer verwenden.

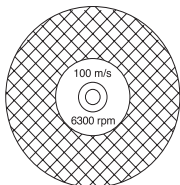

Kontrollieren, ob die Scheibe frei von Rissen oder anderen Beschädigungen ist.

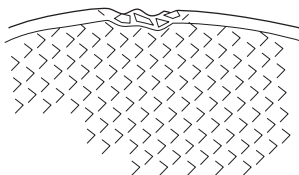

Die Abrasivscheibe prüfen, indem man sie auf einen Finger hängt und mit einem Schraubenziehergriff o. Ä. leicht dagegen schlägt. Gibt die Scheibe keinen vollen, klingenden Ton von sich, ist sie beschädigt.



Schleifscheiben für diverse Werkstoffe

Scheibentyp	Material
Scheiben für Beton	Beton, Asphalt, Stein, Mauerwerk, Gusseisen, Aluminium, Kupfer, Messing, Kabel, Gummi, Kunststoff usw.
Scheiben für Metall	Stahl, Stahllegierungen und andere Hartmetalle.



WARNUNG! Vermeiden Sie den Einsatz von Schleifscheiben mit Wasser. Die Schleifqualität wird beeinträchtigt, wenn Schleifscheiben Feuchtigkeit ausgesetzt werden.

Diamantscheiben



WARNUNG! Beim Schneiden von Kunststoffen mit einer Diamantklinge kann es zu Rückschlägen kommen, wenn das Material aufgrund der hohen Hitzeentwicklung beim Schneidprozess schmilzt und an der Klinge festklebt.

Diamantklingen bestehen aus einem Stahlkörper mit Segmenten mit Industriediamanten.

Diamantklingen sorgen für niedrigere Kosten pro Schneidvorgang, selteneren Klingenaustausch und konstante Schnitttiefe.

Bei Anwendung einer Diamantscheibe dafür sorgen, dass diese in die Richtung rotiert, die der Pfeil auf der Scheibe angibt.

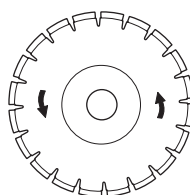

Auf des Gerätes befindet sich ein Pfeil, der die Rotationsrichtung der Achse anzeigt, auf der die Scheibe sitzt.

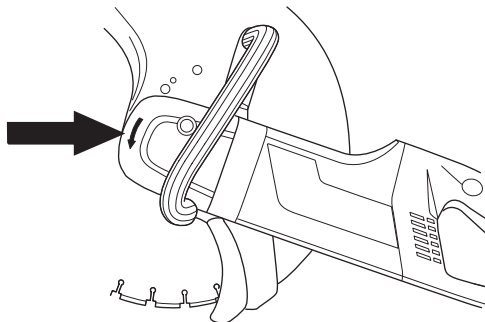

Immer eine scharfe Diamantscheibe benutzen.

Material

Diamantscheiben werden vorzugsweise für alle Arten von Mauerwerk, armierten Beton und andere zusammengesetzte Materialien verwendet. Für Metall sind Diamantscheiben nicht empfehlenswert.

Diamantklingen sind in mehreren Härtegraden erhältlich. Eine "weiche" Diamantklinge hat eine verhältnismäßig kurze Lebensdauer und eine hohe Leistungsausbeute. Sie wird für harte Materialien wie Granit und Hartbeton verwendet. Eine "harte" Diamantklinge hat eine längere Lebensdauer, eine geringere Leistungsausbeute und ist für weiche Materialien wie Ziegelstein und Asphalt zu verwenden.

Schärfen von Diamantscheiben

Diamantscheiben können stumpf werden, wenn der falsche Druck ausgeübt oder wenn damit bestimmtes Material wie beispielsweise stark armerter Beton geschnitten wird. Die Arbeit mit einer stumpfen Diamantklinge führt zu Überhitzung, die dazu führen kann, dass sich Diamantsegmente lösen.

Die Klinge durch Schneiden in einem weichen Material wie Sand- oder Ziegelstein schleifen.

SICHERHEITSVORSCHRIFTEN

Trockenschnitt mit Diamantscheiben



WARNUNG! Während des Einsatzes können Diamantscheiben sehr heiß werden. Eine heiße Scheibe kann sich verformen und Schäden am Gerät sowie Personenschäden verursachen.

Beim Trockenschnitt kann man die Scheibe abkühlen lassen, indem man sie nach jeweils 30 - 60 Sek. einfach aus der Nut zieht und zum Abkühlen ca. 10 Sek. in der Luft rotieren lässt.

Nassschnitt mit Diamantscheiben (K3000 Wet)

Die Wasserkühlung wird beim Schneiden von Beton verwendet und kühlt die Trennscheibe, wodurch sich ihre Lebensdauer verlängert und die Staubbildung reduziert wird.



WARNUNG! Während des Einsatzes können Diamantscheiben sehr heiß werden. Eine heiße Scheibe kann sich verformen und Schäden am Gerät sowie Personenschäden verursachen.

Beim Nassschnitt wird die Scheibe ständig gekühlt, um ein Überhitzen zu vermeiden.

Wasserverbindung mit Flussbegrenzer (K3000 Wet)

Der in der Wasserverbindung enthaltene Flussbegrenzer sorgt für einen konstanten Fluss unabhängig vom Wasserdruck. Der Flussbegrenzer darf nicht demontiert werden.

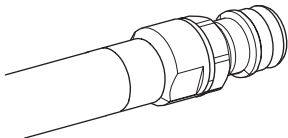

Transport und Aufbewahrung

- Lagern oder transportieren Sie den Trennschleifer nicht mit montierter Trennscheibe. Nach der Anwendung des Trennschleifers müssen sämtliche Trennscheiben entfernt und sorgfältig gelagert werden.
- Besondere Sorgfalt ist bei Schleifscheiben geboten. Schleifscheiben müssen flach auf einer ebenen Fläche gelagert werden. Wird eine Abrasivscheibe feucht gelagert, kann dies eine Unwucht mit Schäden zur Folge haben.
- Untersuchen Sie neue Klingen auf Transport- oder Lagerungsschäden.

Allgemeine Arbeitsvorschriften



WARNUNG! Dieser Abschnitt behandelt grundlegende Sicherheitsregeln für die Arbeit mit einem Trennschleifer. Die angegebene Information kann niemals das Wissen ersetzen, das ein professioneller Anwender durch seine Ausbildung und praktische Erfahrung besitzt. Wenn Sie in eine Situation kommen, die Sie in Bezug auf die weitere Anwendung des Geräts verunsichert, lassen Sie sich von einem Experten beraten. Fragen Sie Ihren Fachhändler, Ihre Servicewerkstatt oder einen erfahrenen Anwender. Vermeiden Sie, Arbeiten auszuführen, denen Sie sich nicht gewachsen fühlen!

Trenntechnik

Nachstehend ist die allgemeine Arbeitstechnik beschrieben. Die Angaben für jede Scheibe im Hinblick auf ihre individuellen Trenneigenschaften kontrollieren (z. B. braucht bei Diamantscheiben weniger Druck ausgeübt zu werden als bei Schleifscheiben).

- Das Werkstück so stützen, dass sich das mögliche Geschehen vorhersagen lässt und dass der Schnitt während des Schneidens offen bleibt.

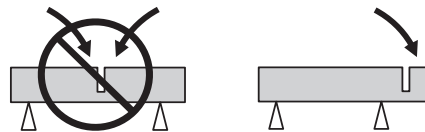

- Sicherstellen, dass die Trennscheibe korrekt montiert ist.
- Die Maschine stets mit beiden Händen fest und sicher halten. So halten, dass Daumen und Finger um den Handgriff greifen.

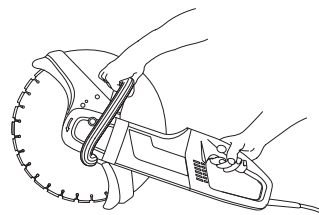

- Kontrollieren, dass die Scheibe nirgendwo anliegt, wenn das Gerät gestartet wird.
- Den Schneidvorgang mit der höchsten Motordrehzahl beginnen.
- Den Schnitt weich ansetzen und die Maschine arbeiten lassen, ohne Zwang oder Druck auf die Scheibe auszuüben. Stets mit höchster Drehzahl schneiden.
- Die Scheibe langsam vor- und rückwärts führen, um eine kleine Kontaktfläche zwischen der Scheibe und dem zu schneidenden Material zu erhalten. Auf diese Weise wird die Temperatur der Scheibe niedrig gehalten und ein effektives Schneiden erzielt.

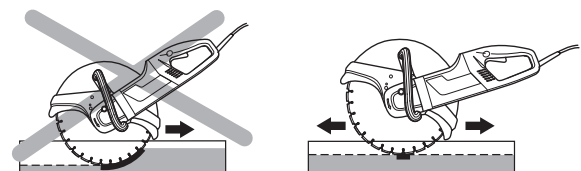

SICHERHEITSVORSCHRIFTEN

- Der Schutz für die Schneidausrüstung ist so einzustellen, dass der hintere Teil an das Werkstück anliegt. Spritzer und Funken vom geschnittenen Material werden so vom Schutz aufgefangen und vom Bediener weggeleitet.

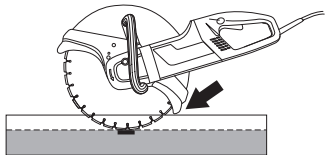

- Die Maschine in einer Linie mit der Trennscheibe führen. Der Seitendruck kann die Trennscheibe beschädigen und ist äußerst gefährlich.

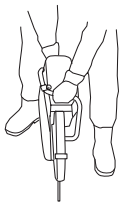

WARNUNG! Unter keinen Umständen seitlich mit der Trennscheibe schneiden, weil dies fast mit Sicherheit zu Schäden an der Scheibe führt oder ihren Bruch bewirkt und außerdem ernsthafte Verletzungen verursachen kann. Nur die Trennscheide benutzen.

Den Trennschleifer nicht plötzlich schräg halten. Dies kann zum Verkanten oder zum Bruch der Schleifscheibe und in der Folge zu Verletzungen führen.

Vorbeugende Maßnahmen gegen Rückschlag



WARNUNG! Rückschläge können unerwartet, blitzschnell und kraftvoll erfolgen und Trennschleifer und Trennscheibe auf den Anwender zu schleudern. Wenn die rotierende Trennscheibe auf den Anwender trifft, kann sie schwere, und sogar lebensgefährliche Verletzungen verursachen. Es ist daher notwendig zu verstehen, wodurch ein Rückschlag verursacht wird, und wie Rückschläge durch Vorsicht und die richtige Arbeitstechnik vermieden werden können.

Was ist ein Rückschlag?

Rückschlag ist die Bezeichnung für eine plötzliche Reaktion, bei der Trennschleifer und Trennscheibe von einem Gegenstand zurückprallen, der mit einem Teilstück der Trennscheibe in Berührung gekommen ist, dem sogenannten Rückschlagbereich.

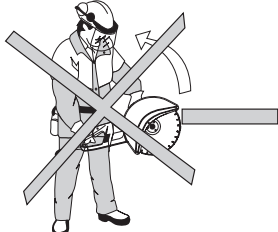

Grundregeln

- Grundsätzlich nicht mit dem oberen Teilstück der Trennscheibe gemäß Abb., dem sog. Rückschlagbereich, mit dem Schneiden beginnen.

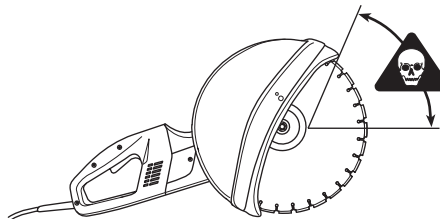

- Die Maschine stets mit beiden Händen fest und sicher halten. So halten, dass Daumen und Finger um den Handgriff greifen.

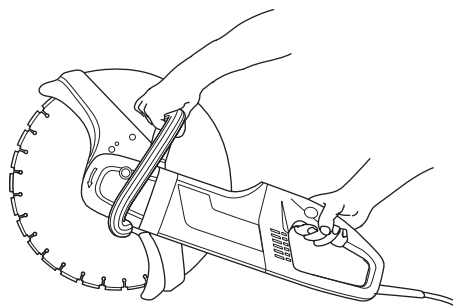

- Eine sichere Arbeitsstellung mit festen Stand einnehmen.
- Stets mit höchster Drehzahl schneiden.
- Bequemem Abstand zum Werkstück einhalten.
- Vorsicht beim erneuten Einsetzen der Säge in die Schnittfuge.
- Unter keinen Umständen oberhalb der Schulterhöhe schneiden.
- Auf Verschieben des Werkstücks oder ähnliches achten, wodurch sich die Schnittstelle verengen und die Trennscheibe einklemmen kann.

Einziehen (Pull-in)

Pull in tritt auf, wenn der untere Teil der Scheibe plötzlich gestoppt wird oder wenn der Schnitt sich schließt. (Zur Vermeidung, siehe Abschnitt "Grundregeln" und "Klemmen/Rotation", unten.)

Blockierung/Drehung

In der Endphase des Schnitts besteht Klemmgefahr. Die Maschine kann plötzlich mit einer äußerst heftigen Bewegung nach unten gezogen werden.

Wie man das Blockieren verhindert

Das Werkstück ist so zu unterstützen, daß die Schnittstelle während des Schneidens und nach Abschluß des Schneidens geöffnet bleibt.

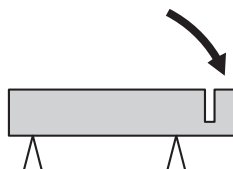

MONTAGE

Montage



WARNUNG! Vor Reinigung, Wartung oder Montage immer den Stecker aus der Steckdose ziehen.

Montage der Trennscheibe

Husqvarna-Trennscheiben sind für Handtrennschleifer zugelassen. Trennscheiben werden mit drei unterschiedlichen Mittelloch-Durchmessern gefertigt: 20 mm (0,787"), 22,2 mm (7/8") und 25,4mm (1"). Um die Maschine an das Mittelloch der Trennscheibe anzupassen, sind für die Welle passende Buchsen zu verwenden. Auf den richtigen Durchmesser der Buchse achten! Der Durchmesser des Mittellochs ist auf den Trennscheiben vermerkt.

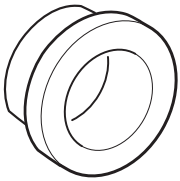

Die Scheibe wird auf der Buchse (C) zwischen der inneren Flanschscheibe (A) und der Flanschscheibe (B) angebracht. Die Flanschscheibe wird gedreht, sodass sie auf die Welle passt.

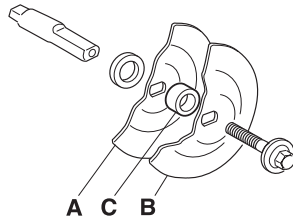
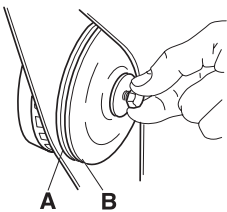

Die Schraube, die die Trennscheibe hält, mit einem Anziehmoment von 15-25 Nm anziehen.

Die Trennscheibe/Achse kann gesperrt werden, indem man den Sperrknopf auf der Rückseite des Geräts eingedrückt hält. Der Knopf ist federbelastet und wird rückgestellt, wenn man den Knopf loslässt.

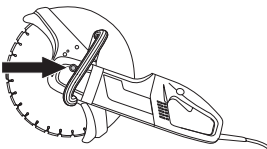

Wenn eine Diamantscheibe am Trennschleifer montiert wird, darauf achten, dass sie in der durch den Pfeil auf der Scheibe angezeigten Richtung rotiert.

Auf des Gerätes befindet sich ein Pfeil, der die Rotationsrichtung der Achse anzeigt, auf der die Scheibe sitzt.

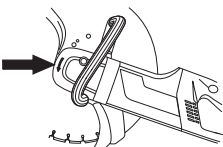

Wenn die Trennscheibe gegen eine neue ausgetauscht wird, Flanschscheiben und Antriebswelle kontrollieren. Siehe die Anweisungen unter der Überschrift Kontrolle von Antriebswelle und Flanschscheiben.

Kontrolle von Antriebswelle und Flanschscheiben



Kontrollieren, ob die Gewinde der Antriebswelle unbeschädigt sind.

Prüfen, dass die Kontaktflächen von Trennscheibe und Flanschscheiben unbeschädigt, korrekt dimensioniert und sauber sind und ordnungsgemäß auf der Antriebswelle laufen.

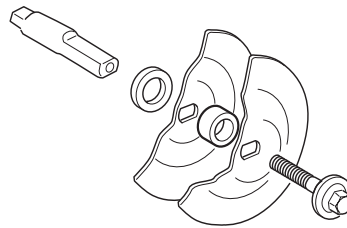

Keine schiefen, beschädigten oder schmutzigen Flanschscheiben verwenden. Keine Flanschscheiben mit unterschiedlichen Durchmessern verwenden.

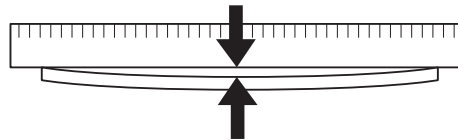

Schutz für die Trennscheibe

Der Schutz muss stets an der Maschine angebracht sein.

Der Schutz für die Schneidausrüstung ist so einzustellen, dass der hintere Teil an das Werkstück anliegt. Spritzer und Funken vom geschnittenen Material werden so vom Schutz aufgefangen und vom Bediener weggeleitet.

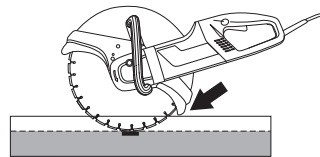

STARTEN UND STOPPEN

Vor dem Start



WARNUNG! Vor dem Start ist Folgendes zu beachten:

Das Gerät muss an eine geerdete Steckdose angeschlossen werden.

Kontrollieren, ob die Netzspannung mit der auf dem Geräteschild angegebenen übereinstimmt.

Sorgen Sie dafür, dass Sie fest und sicher stehen, und dass die Trennscheibe nicht mit Gegenständen in Berührung kommen kann.

Sorgen Sie dafür, dass sich im Arbeitsbereich keine Unbefugten aufhalten.

K3000 Wet

Wasseranschluss

- Wasserschlauch an die Wasserzufuhr anschließen (A).

Mithilfe des Wasserhahns kann das Wasser manuell abgedreht werden (B).

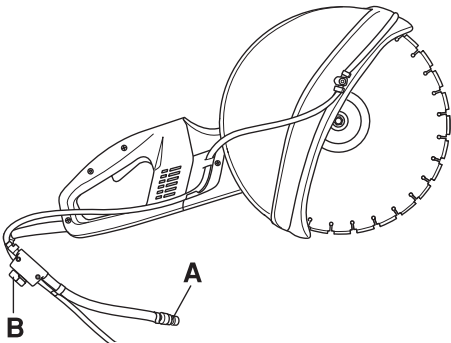

FI-Schutzschalter



WARNUNG! Das Werkzeug niemals ohne den mitgelieferten Fehlerstromschutzschalter verwenden. Unachtsamkeit kann zu schweren Verletzungen bis hin zum Tod führen.

- Sicherstellen, dass der FI-Schutzschalter eingeschaltet ist. Die LED zeigt an, dass der FI-Schutzschalter aktiv ist und das Gerät eingeschaltet werden kann. Leuchtet die LED nicht, die RESET-Taste (grün) drücken.



- Den FI-Schutzschalter kontrollieren. Siehe die Anweisungen unter der Überschrift Kontrolle, Wartung und Service der Sicherheitsausrüstung des Gerätes.

Starten

- Den vorderen Handgriff mit der linken Hand umfassen.
- Den hinteren Handgriff mit der rechten Hand umfassen.

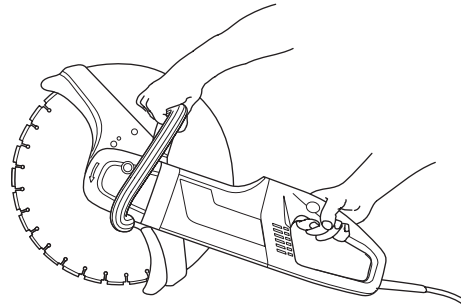

- Die Schaltersperre mit dem rechten Daumen eindrücken und den Schalter drücken.

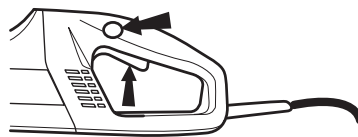

- Die Maschine ohne Last und auf gesicherte Weise mindestens 30 sek laufen lassen.

Stoppen



WARNUNG! Die Trennscheibe dreht sich nach dem Abschalten des Motors noch eine Weile weiter.

Der Motor wird durch Loslassen des Schalters gestoppt.

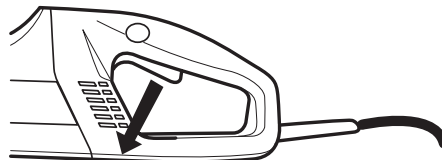

Allgemeines



WARNUNG! Kontrollen und/oder Wartungsarbeiten sind bei abgeschaltetem Motor und abgezogenem Stecker durchzuführen.

Reinigung

Kühlsystem



Das Gerät ist zur Kühlung des Motors mit einem wirkungsvollen Gebläse ausgestattet. Die durch die Gitter am hinteren Handgriff des Geräts angesaugte Kühlluft passiert Stator und Rotor und geht durch den vorderen Teil des Motorgehäuses wieder heraus.

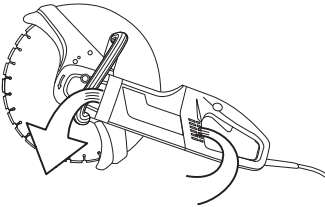

Damit das Gerät immer ausreichend gekühlt wird, müssen die Kühlluftöffnungen frei und sauber gehalten werden. Das Gerät regelmäßig mit Druckluft durchblasen.

K3000



WARNUNG! Das K3000 ist nicht mit einem Fehlerstromschutzschalter ausgestattet. Die Maschine nicht mit Wasser reinigen, da dies in das elektrische System oder den Motor eindringen und so Maschinenschäden oder einen Kurzschluss auslösen kann.

K3000 Wet



WARNUNG! Reinigen Sie das Innere des Gerätes nicht mit einem Hochdruckreiniger.

Die Maschine ist beim Schneiden resistent gegen feuchte Luft und Spritzwasser. Klares Wasser hingegen beeinträchtigt die Funktionalität des Gerätes nicht.

Beim Schneiden von Materialien wie Beton oder Stein, das Salze enthalten kann, muss das Gerät nach Abschluss der Arbeiten abgespült werden. Durch die Reinigung wird das Risiko von Ablagerungen im Inneren des Motors verringert, was zu Undichtigkeiten zwischen elektrischen Komponenten führen kann, wodurch sich der Erdschlusstremschalter wiederum ungewollt abschalten könnte.

- Reinigen Sie das Gerät täglich, indem Sie es nach Abschluss der Arbeiten mit klarem Wasser abspülen.
- Bringen Sie das Gerät so in Position, dass der hintere Griff nach oben zeigt. Spülen Sie die Lufteinlässe am hinteren Griff mit klarem Wasser ab. Das Wasser läuft über die Luftauslässe an der Vorderseite ab.

- Stecken Sie den Netzstecker ein und lassen Sie den Motor für ca. 30 Sekunden laufen, um das Trocknen des Motors zu beschleunigen.

Stromversorgung



WARNUNG! Niemals beschädigte Kabel verwenden. Diese können schwere Verletzungen bis hin zur Todesfolge verursachen.

Kontrollieren, ob Kabel und Verlängerungskabel intakt und in gutem Zustand sind. Das Gerät nicht benutzen, wenn das Kabel beschädigt ist, sondern zur Reparatur in eine autorisierte Servicewerkstatt geben.

Austausch der Kohlebürsten

Die Kohlebürsten mindestens einmal pro Monat kontrollieren. Wenn die Kohlebürsten abgenutzt, gerissen oder auf andere Weise deformiert sind, müssen sie ausgetauscht werden.

Beim Austausch von Kohlebürsten sind alle Kohlebürsten gleichzeitig auszutauschen.

- Die beiden Inspektionsklappen durch Lösen der beiden Schrauben ausbauen.

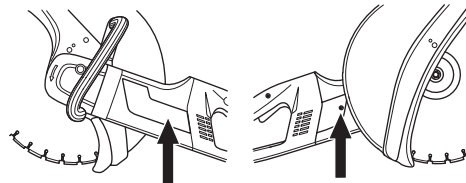

- Das Kabel abschrauben, das die Kohlebürste hält. Dann zuerst die Feder anheben und danach die Kohlebürste aus dem Bürstenhalter nehmen.

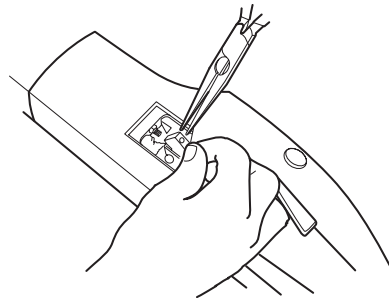

- Die Bürstenhalter mit einem trockenen Pinsel reinigen.
- Den Staub vorsichtig herausblasen.
- Die neuen Kohlebürsten montieren und gleichzeitig kontrollieren, dass sie leicht in den Bürstenhaltern gleiten.
- Die Federn herunterklappen und das Kabel festschrauben.
- Neue Kohlebürsten müssen ca. 40 Minuten im Leerlauf eingefahren werden.

Winkelgetriebe

Das Fett im Getriebegehäuse ist alle 4 Monate auszutauschen. Immer hochwertiges Zahnradgetriebefett verwenden.

Das Getriebe darf nicht ganz mit Fett gefüllt werden. Das Fett dehnt sich durch die beim Betrieb des Gerätes entstehende Wärme aus. Ist das Getriebe ganz voll Fett, besteht die Gefahr, dass Dichtungen zerstört werden und Fett austritt.

WARTUNG

Das Getriebegehäuse soll insgesamt 90 g Fett enthalten.

Wechsel des Getriebefettes

Zum Wechseln des Getriebefettes sind folgende Teile zu demontieren:

- 1 Die Flanschscheiben, die die Trennscheibe halten

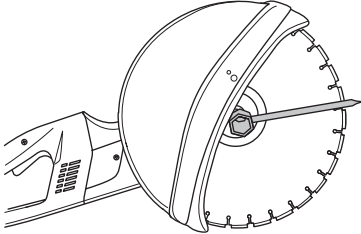

- 2 Der Dichtungsring
- 3 Stützflansch des Schutzes

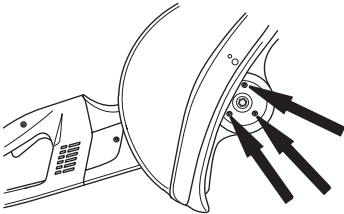

- 4 Schutz für die Trennscheibe
- 5 Die vier Bolzen, die den Schild halten. Dann den Schild zusammen mit der Kronradeinheit aus dem Getriebegehäuse nehmen.

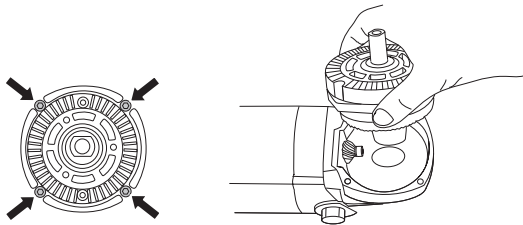

- 6 Das Fett herauswischen und neues Zahnradgetriebefett von guter Qualität einfüllen. Das Getriebegehäuse soll insgesamt 90 g Fett enthalten.

ACHTUNG! Bei der Demontage vorsichtig vorgehen, damit die Dichtungen nicht beschädigt werden. Sie dienen sowohl als Dichtung als auch als Abstandscheiben für die Getriebeeinstellung.

Kontrolle von Antriebswelle und Flanschscheiben

Kontrollieren, ob die Gewinde der Antriebswelle unbeschädigt sind. Prüfen, dass die Kontaktflächen von Trennscheibe und Flanschscheiben unbeschädigt, korrekt dimensioniert und sauber sind und ordnungsgemäß auf der Antriebswelle laufen.

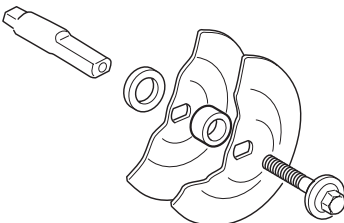

Keine schiefen, beschädigten oder schmutzigen Flanschscheiben verwenden. Keine Flanschscheiben mit unterschiedlichen Durchmessern verwenden.

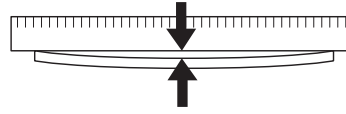

Überprüfen der Wasserleitung zum Flussbegrenzer

Der in der Leitung eingebaute Filter ist in regelmäßigen Abständen zu prüfen und zu reinigen. Bei Bedarf ersetzen.

- 1 Verbinder abschrauben.
- 2 Drücken Sie den Filter (A) mithilfe eines Schraubendrehers o. Ä. heraus.
- 3 Reinigen oder wechseln Sie den Filter.
- 4 Stellen Sie beim Wiedereinsetzen sicher, dass der Flussbegrenzer (B) korrekt ausgerichtet ist, und zwar mit der nach innen gewölbten Seite in Richtung der Kupplungsverbindung.

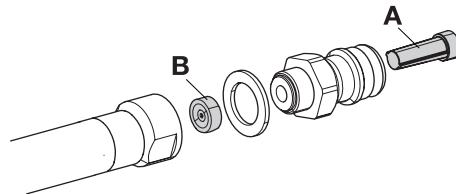

Tägliche Wartung

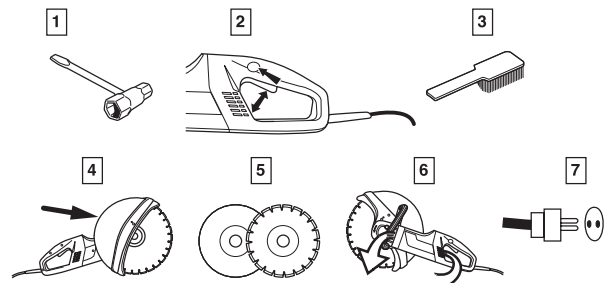

- 1 Schrauben und Muttern nachziehen.
- 2 Kontrollieren, ob die Schaltereinheit sicher funktioniert.
- 3 Das Gerät äußerlich reinigen.
- 4 Kontrolle des Schutzes für die Trennscheibe
- 5 Kontrolle des Zustands der Trennscheibe.
- 6 Kühlluftöffnungen prüfen und reinigen.
- 7 Kontrollieren, ob Kabel und Verlängerungskabel intakt und in gutem Zustand sind.

TECHNISCHE DATEN

Technische Daten	K3000	K3000 Wet
Motor		
Schutzart	I	I
FI-Schutzschalter	Nein	Ja
Nennspannung, V		
Europe	230	230
Great Britain	110	110
USA / Canada / Japan	100-120	100-120
Australien	230	230
Nennleistung, W		
Europe	2700/12 A	2700/12 A
Great Britain	2200/20 A	2200/20 A
USA / Canada / Japan	15 A, 50-60 Hz	15 A, 50-60 Hz
Australien	2300/10 A	2300/10 A
Gewicht		
Maschine ohne Blatt und Kabeleinheit, kg	7,6	8,2
Lautstärke		
Schalldruckpegel am Ohr des Benutzers, gemessen bei max. Drehzahl gemäß EN ISO 11201, dB (A)	95	95
Schalleistungspegel, gemessen bei max. Drehzahl gemäß EN ISO 3744, dB (A)	108	108
Vibrationspegel		
(siehe Anmerkung 1)		
Vorderer Handgriff, m/s ²	1,7	1,7
Hinterer Handgriff, m/s ²	3,8	3,8
Wasserkühlung		
Wasserkühlung der Scheibe	Nein	Ja
Verbindungsrippe	Typ „Gardena“	Typ „Gardena“
Max. Wasserdruck, bar	-	8

Anm. 1: Handgriffvibrationen gemessen gem. ISO 8662-4

Schneidausrüstung

Trennscheibe, mm/Zoll	Max. Umfangsgeschwindigkeit, m/s
300/12	80
350/14	100

Max. Blattgeschwindigkeit, U/min

4500

Empfohlene Maßangaben der Kabel

Kabelstärke	1,5 mm ²	2,5 mm ²
Eingangsspannung 100 – 120 V	20 m	40 m
Eingangsspannung 220 – 240 V	30 m	50 m



EG-Konformitätserklärung

(nur für Europa)

Husqvarna AB, SE-433 81 Göteborg, Schweden, Tel.: +46 31 949000, versichert hiermit, dass die Trennschleifer **Husqvarna K3000, K3000 Wet** von den Seriennummern des Baujahrs 2008 an (die Jahreszahl wird im Klartext auf dem Typenschild angegeben, mitsamt der nachfolgenden Seriennummer) den Vorschriften folgender RICHTLINIEN DES RATES entsprechen:

- vom 22. Juni 1998 "Maschinen-Richtlinie" **98/37/EG**, Anlage IIA.
- vom 15. Dezember 2004 "über elektromagnetische Verträglichkeit" **2004/108/EWG**.
- vom 12. Dezember 2006 „betreffend elektrische Betriebsmittel“ **2006/95/EG**.

Folgende Normen wurden angewendet: EN ISO 12100-2, EN 60745-1, EN 60745-2-3, EN 55014-1, EN 55014-2, EN 61000-3-2, EN 61000-3-3.

Der gelieferte Trennschleifer entspricht dem Exemplar, das der EU-Typenprüfung unterzogen wurde.

Göteborg, den 5. Mai 2008



Ove Donnerdal, Entwicklungsleiter

1152450-51



2009-05-06